

Schematy urządzeń -plac zabaw dla dzieci w wieku przedszkolnym

1. LOKOMOTYWA Z ZADASZONYM WAGONEM (MONTAŻ W NAWIERZCHNI Z KOSTKI BRUKOWEJ)

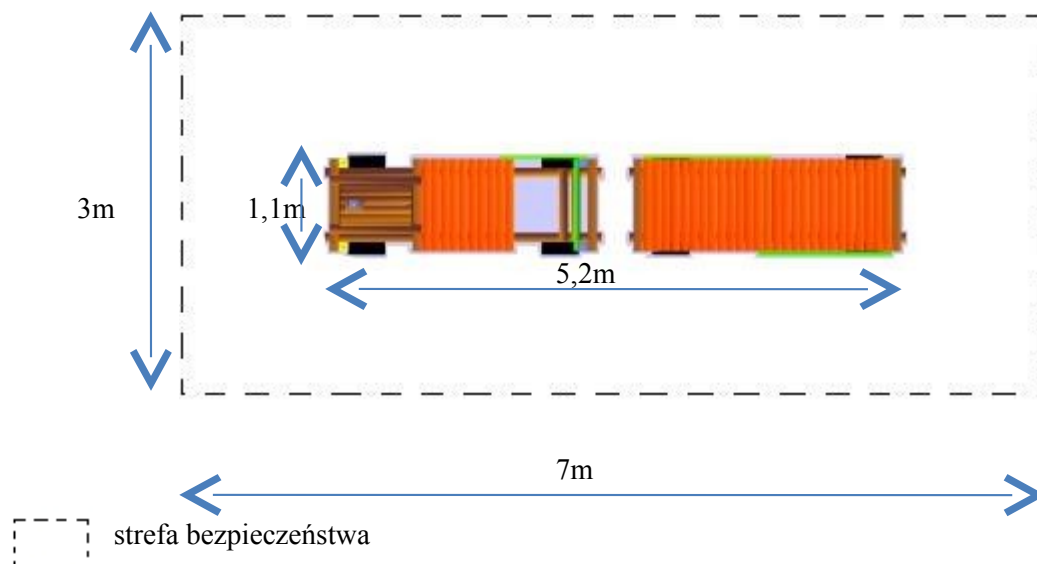

2. ZESTAW ZABAWOWY (DLA MAŁYCH DZIECI)

Skład zestawu: podest wejściowy, balkonik, wieża czterokątna zadaszona, zjeżdżalnia z blachy nierdzewnej)

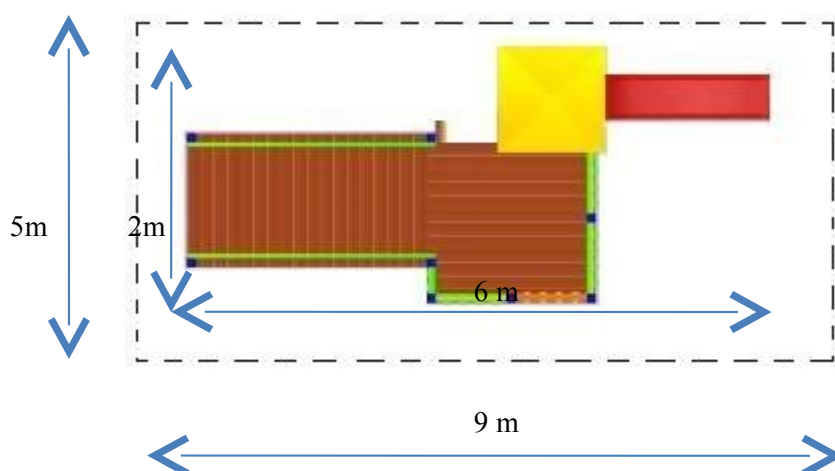

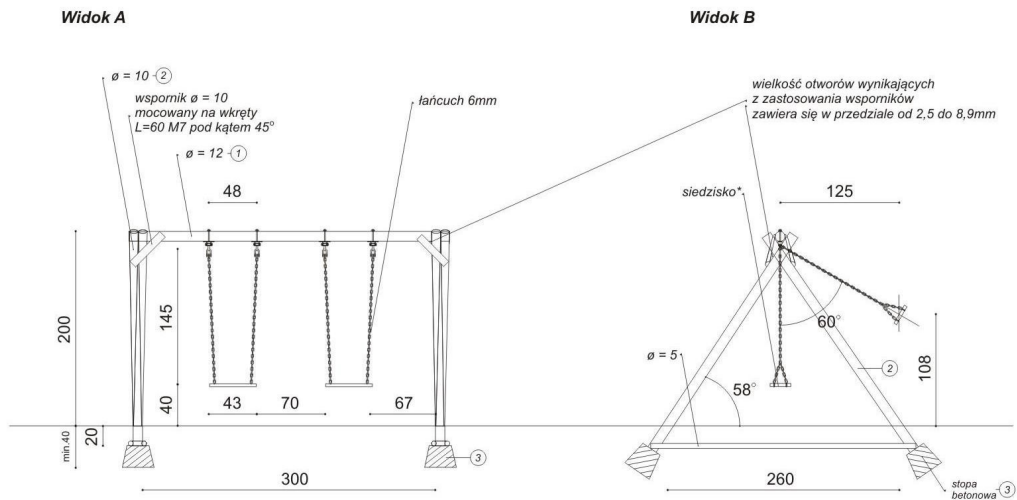

3. HUŚTAWKA

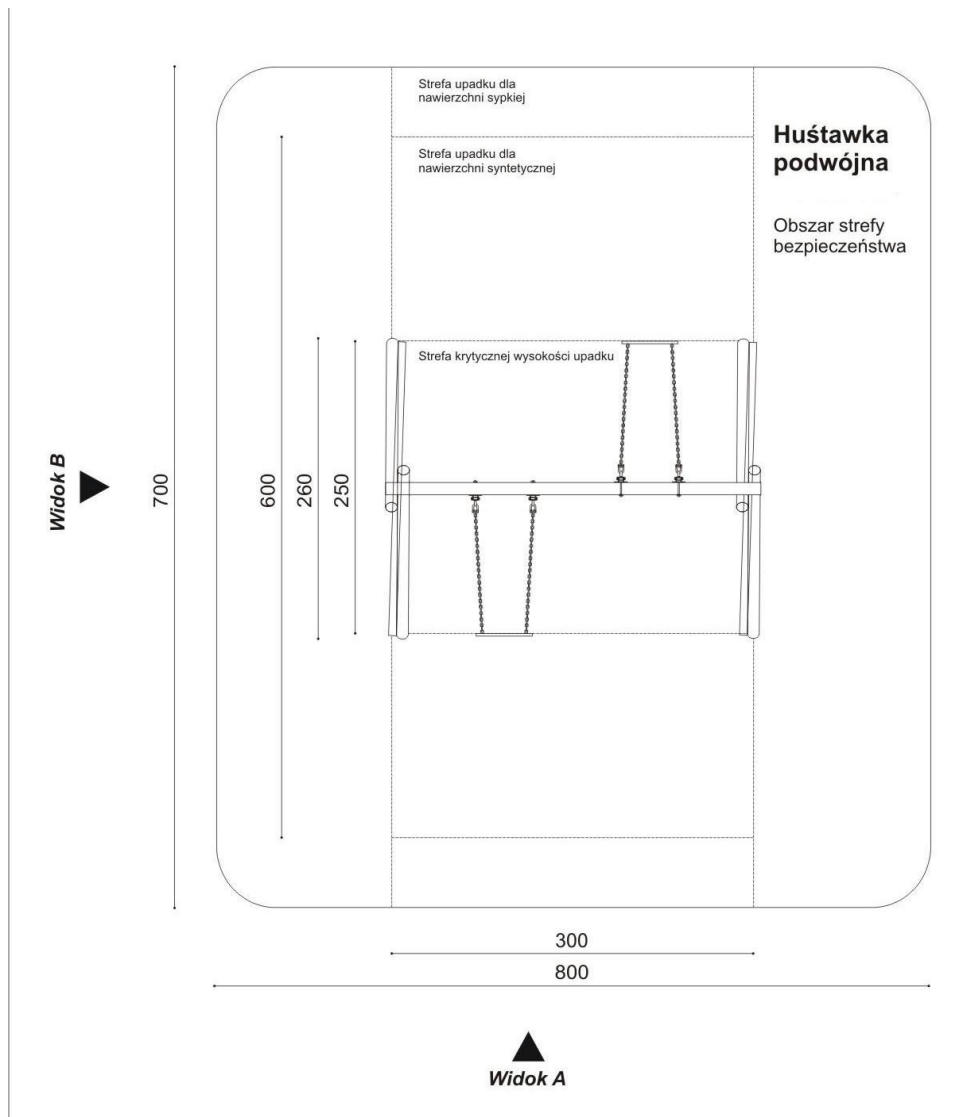

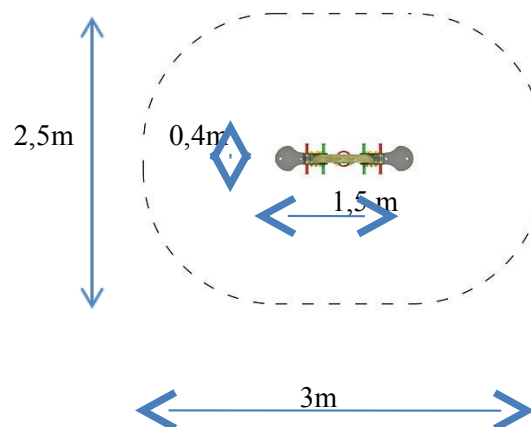

4. HUŚTAWKA WAGOWA NA SPRĘŻYNIE



 strefa bezpieczeństwa

5. BUJAK SPRĘŻYNOWY Z KOLOROWYM MOTYWEM ZWIERZĘCYM

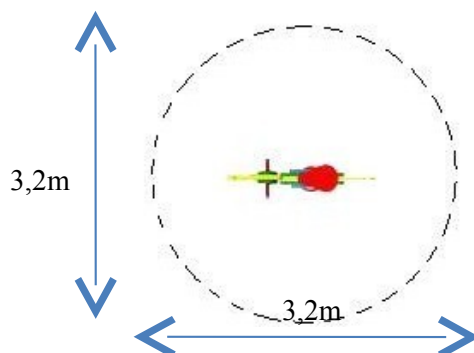

6. DOMEK Z BALKONIKAMI (MONTAŻ W NAWIERZCHNI Z KOSTKI BRUKOWEJ)

Domek w stylu jak przedstawione poniżej. Do zabawy dla dzieci, kolorowy, kryty dachem, wysokość domku ok. 2,5m, mieszczący się w strefie bezpieczeństwa o średnicy 4,2m



7. ŁAWKA Z BALI Z OPARCIEM

Wymiary: 1,80m x 0,5m x 0,85m



8. ŁAWKA Z BALI BEZ OPARCIA

Wymiary: 1,80m x 0,40m x 0,45m

